

光触媒式消臭器 -フォトリフレ-



PR-3814K01シリーズ

取扱説明書

この度は、弊社の「光触媒式消臭器-フォトリフレ-」をお買い求めいただきありがとうございます。本製品の機能を十分活かしていただくため、ご利用前に必ずこの取扱説明書を良くお読みになり、十分ご理解したうえで正しくご使用ください。また、お読みになった後は、いつでもご覧になれる身近な所に大切に保管しておいてください。

■ 梱包品の確認

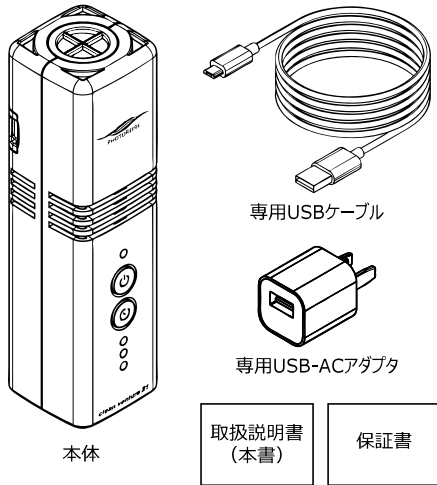

■ 表示について

この「安全にお使いいただくために」では以下のような表示(マークなど)を使用して注意事項を説明しています。内容をよく理解してから、本文をお読みください。

	危険	取り扱いを誤ると、死亡または重傷を負う危険性があり、かつその切迫の度合いが高い内容です。
	警告	取り扱いを誤ると、死亡または重傷を負う可能性が想定される内容、軽傷または物的損害が発生する頻度が高い内容です。
	注意	取り扱いを誤ると、傷害を追う可能性、または物的損害の発生が想定される内容です。
	注意	三角のマークは何かかに注意しなければならないことを意味します。三角の中には注意する項目が絵などで表示されます。例えば、左図のマークは感電に注意しなければならないことを意味します。
	禁止	丸に斜線のマークは何かを禁止することを意味します。丸の中には禁止する項目が絵などで表示されます。例えば、左図のマークは分解を禁止することを意味します。
	指示	塗りつぶしの丸のマークは何かの行為を行わなければならないことを意味します。丸の中には行わなければならない行為が絵などで表示されます。例えば、左図のマークは電源コードをコンセントから抜かななければならないことを意味します。

本書に記載されている以外の操作や動作は行わないでください。機器について何か問題が発生した場合は、電源を切り、お買い上げの販売店へご連絡いただくか、弊社までご連絡ください。

危険

	水・海水・ジュースなどで濡らさないで下さい。	液体が入ると内部の電気回路に異常を生じ、発熱・破裂・発火の原因になります。
	火のそば、ストーブなどの熱源のそば、直射日光のあたる場所、炎天下駐車の内車など、高い温度になる場所での使用や放置をしないで下さい。	発熱・破裂・発火・液漏れの原因になります。
	火の中に投入したり、加熱しないで下さい。	絶縁物が溶けたり、ガス排出弁や保護機構を損傷するだけでなく、発熱・破裂・発火の原因となります。
	可燃物を上に載せたり、覆ったりしないで下さい。	電池を発熱・破裂・発火させるおそれがあります。
	電子レンジや高压容器に入れないで下さい。	急に加熱されたり、密閉状態が壊れたりして発熱・破裂・発火の原因になります。

	分解したり、改造しないで下さい。	危険を防止するための保護機構が組み込まれています。これらを損なうと、発熱・破裂・発火・故障の原因になります。
	充電は付属のACアダプタやパソコン等のUSBポート以外からは行わないで下さい。	USBの定格5Vを越えた電源を使用すると発熱・破裂・発火・故障の原因になります。
	端子をショート(短絡)させないで下さい。	またネックレスやヘアピンなど金属製品と一緒に持ち運んだり、保管しないこと。電池がショートし、過大な電流が流れ、発熱・破裂・発火、あるいはネックレス、ヘアピンなどが発熱する原因になります。
	強い衝撃を与えたり、投げつけたりしないで下さい。	電池に組み込まれている保護機構が壊れ、異常な電流、電圧で電池が充電される可能性があり、発熱・破裂・発火の原因になります。
	釘を刺したり、ハンマーで叩いたり、踏みつけたりしないで下さい。	変形・保護機構が破損する可能性があり、発熱・破裂・発火の原因になります。

警告

	お風呂などの湿気の多い場所では使用しないで下さい。	発熱・感電・故障の原因になります。
	濡れた手でさわらないで下さい。	発熱・感電・故障の原因になります。
	保管、使用中に発熱・変色・変形・異臭など、今までと異なることに気がついたときは、本製品を使用しないでください。	使用継続の場合は、発熱・破裂・発火の原因になります。
	充電時、所定の充電時間を超えても充電が完了しない場合は、充電を停止してください。	電池が発熱・破裂・発火する原因になるおそれがあります。
	製品内部から漏れた液にさわらないで下さい。	製品内部から漏れた液が皮膚や衣類に付着した場合は、すぐにきれいな水で洗い流して下さい。
	使用機器及び電池は、乳幼児の手の届かないところに置いてください。	不用意な取扱は危険を伴います。
	小児が使用の際には、保護者の方が取り扱い説明書の内容を充分にお教えください。	

	本製品内部の光を直射しなようにして下さい。	目を痛める危険性があります
--	------------------------------	---------------

注意

	0~40℃の範囲内で使用して下さい。	この範囲外の温度での使用は、発熱・破裂・発火・液漏れの原因になります。
	落下しやすい場所、磁気やホコリの多い場所には設置しないで下さい。	けが・発熱・破裂・発火・液漏れの原因になります。
	3ヶ月に1回は充電して下さい。	完全放電すると充電できなくなる場合があります。

日本国内での充電式電池の廃棄について

機器に内蔵されている充電式電池はリサイクルできます。この充電式電池の取り外しはお客様自身で行わず、当社「問合せ窓口」にご相談下さい。

Li-ion

4. 各部の名称

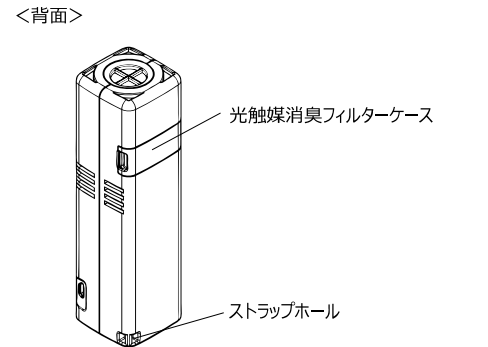
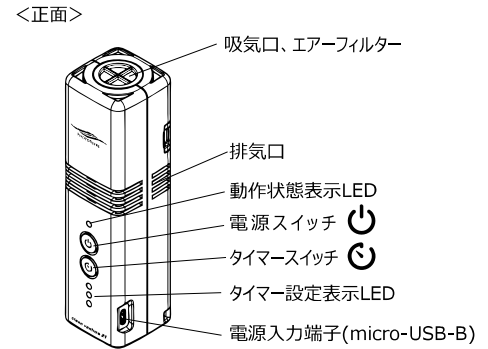

1. はじめに

本製品を正しく安全にご使用いただくために、この取扱説明書をよくお読みになり十分理解してからご使用ください。

2. 本製品について

- 光触媒を紫外光で効果的に活性化させ、臭いを出す物質そのものを無臭・無害な物質に分解させ消臭し、ピュアな空気をお届けします。他の臭いでマスキングする芳香や、物理的に臭い物質を吸着する脱臭とは、手法と効果が異なり一線を画します。
- 光触媒を活用し、化学薬品は一切使用していません。ご家族全員が安全に安心してご使用いただけます。
- 軽量コンパクトかつ電池内蔵タイプなので、手軽に持ち運び可能でコンセントがない場所でもご利用いただけます。

3. 安全にお使いいただくために

本製品を安全に正しくお使いいただくために必ずお守りください。

5.動作状態表示LEDについて

本体の動作状態をLEDの点灯色、および、点灯パターンで示しています。

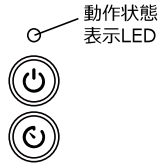

LED状態	本体動作状態
○ 消灯	停止
● (点滅) ピンク点滅	充電中 USB給電運転中
● (点灯) ピンク点灯	充電完了 USB給電運転中
○ 青点灯	運転中
● 赤点灯	電池残量低下

- ②専用USBケーブルのUSB-A端子をUSB-ACアダプターに接続しUSB-ACアダプターをコンセントに差し込んで下さい。

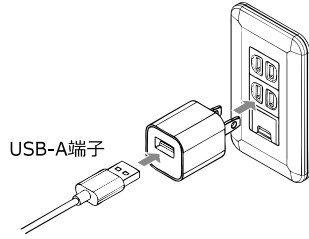

- ③接続が正しく行われると、動作状態表示LEDがピンク点滅となり自動的に充電が開始されます。その後、充電が完了するとLEDは点灯に切り替わります。充電時間は電池が空の状態から開始した場合で約6時間です。

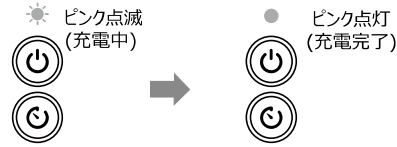

(充電に関するご注意)

- ・ご使用にならない場合でも**3ヶ月に1回は充電**を行って下さい。完全放電すると充電できなくなる場合があります。
- ・パソコンがスリープモード、もしくは、スタンバイモードの場合は充電できない場合があります。

(2)設置する

吸気口(天面部)と排気口(正面部、および、側面部)が塞がらないように設置して下さい。横倒しで使用する場合は背面を下にして設置して下さい。

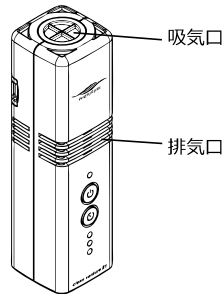

(3)運転(消臭)を開始する

「電源スイッチ」を**1秒間長押し**すると運転を開始し、動作状態表示LEDが点灯し運転中であることを示します。

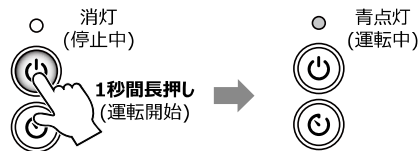

(運転開始方法の補足)

カバンなどに入れて持ち運び時の誤動作防止を目的として1秒間の長押しによって運転を開始する仕様としています。押し時間が1秒未満だった場合は押し時間が短いことを赤点滅でお知らせします。

タイマー設定を行わない場合、電池が空になるまで運転(満充電時で約5時間)した後、自動で停止します。停止するおよそ30分から1時間前に動作状態LEDが赤色に変化し、電池残量が少なくなっていることを示します。その場合は**速やかに充電**を行って下さい。

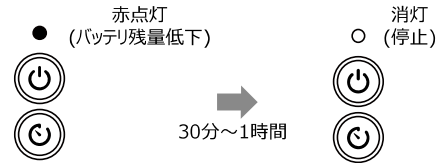

(4)タイマーを設定する

運転中に「タイマー設定スイッチ」を押すことでタイマー時間を設定・変更することができます。スイッチを押すごとにタイマー設定表示LEDが変化し設定時間が切り替わります。運転中はタイマー設定表示LEDで設定時間を常時表示します。

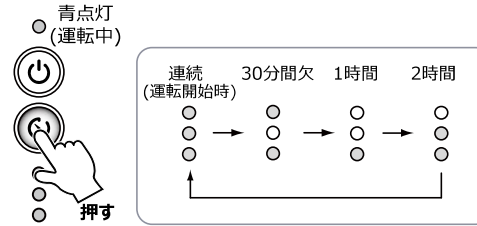

(タイマー設定に関する補足)

- ・運転開始時は連続運転となります。タイマーをご使用になる場合は都度設定して下さい。
- ・タイマー運転の途中でタイマー設定スイッチを押すとカウントがリセットされ、そこからカウントが開始されます。

(5)運転を強制停止する

運転中に「電源スイッチ」を押すと運転を強制停止することができます。停止すると全てのLEDが消灯します。

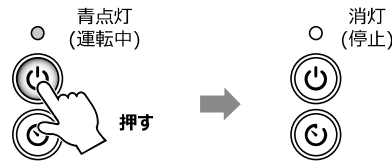

9.ご使用方法(2) USB給電運転の場合

動作状態表示LEDの表示が少し変更(※5.動作状態表示LEDについて参照)になりますが、運転開始、運転停止、タイマー設定などの操作方法は同じでお使いいただけます。

10.お手入れの方法

お手入れの際は、安全のため**必ず運転を停止**して、**本体からUSBケーブルを抜いて下さい**。

■本体の汚れ

中性洗剤や水を少し含ませた布で汚れを落とし、柔らかい乾いた布で拭き取って下さい。ベンジン、シンナー、アルコールなどの有機溶剤は使用しないで下さい。

■エアフィルター汚れ

ホコリ等で目詰まりしましたら、乾燥した歯ブラシなどを利用して取り除いて下さい。

■光触媒消臭フィルターのお手入れ

消臭機能低下の問題が発生した場合は、本体から光触媒消臭フィルターケースを取り外し、ケース内の光触媒消臭フィルターを天日干し(太陽の光に当てる)することで性能を回復することができます。

(光触媒消臭フィルターお手入れ時の注意事項)

光触媒消臭フィルターはセラミックス(陶器)のため、床などに落としたりすると**破損する恐れ**があります。お取り扱いには十分ご注意ください。

- ①光触媒消臭フィルターを取り出す

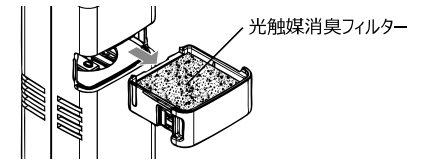

- ②水洗いする

※ブラシなどは使用せず流水のみ



- ③天日干しする

(太陽の光に当てる)

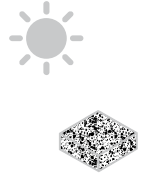

- ④光触媒フィルターをフィルターケースに戻し、フィルターケースを本体に取り付ける

7.ご使用前の確認事項

光触媒消臭フィルターケースがきちんと本体にセットされていることをして下さい。フィルターケースが外れた状態で運転すると内部の紫外線LED光が漏れてしまいます。直視した場合、**目を痛める危険性**があります。

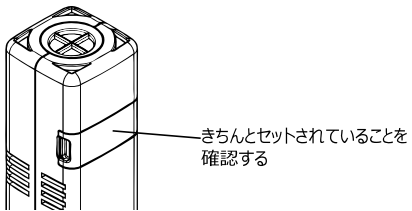

8.ご使用方法(1) 内蔵電池運転の場合

本製品はUSBからの給電動作にも対応していますが、**必ず充電を行ってから**ご使用下さい。

(1)充電する

- ①専用USBケーブルのMicroUSB-B端子を本機の入力端子に接続して下さい。

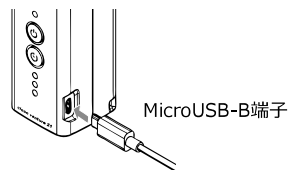

11.主な仕様

電源	内蔵：充電式リチウムイオン電池 外部：USB(DC5V)
消費電力	約0.7W
使用時間	約5時間(内蔵電池使用時)
適用範囲	3.6m ³ (1畳高さ2.0m相当)
期待寿命	10,000時間
寸法 / 質量	38.6mm x 38.6mm x 140mm / 約125g
動作温度範囲	0~40℃ ※結露がないこと